

Na vyžádání TP 50-30/4 A-F-A-BQQE-CW3 50 Hz

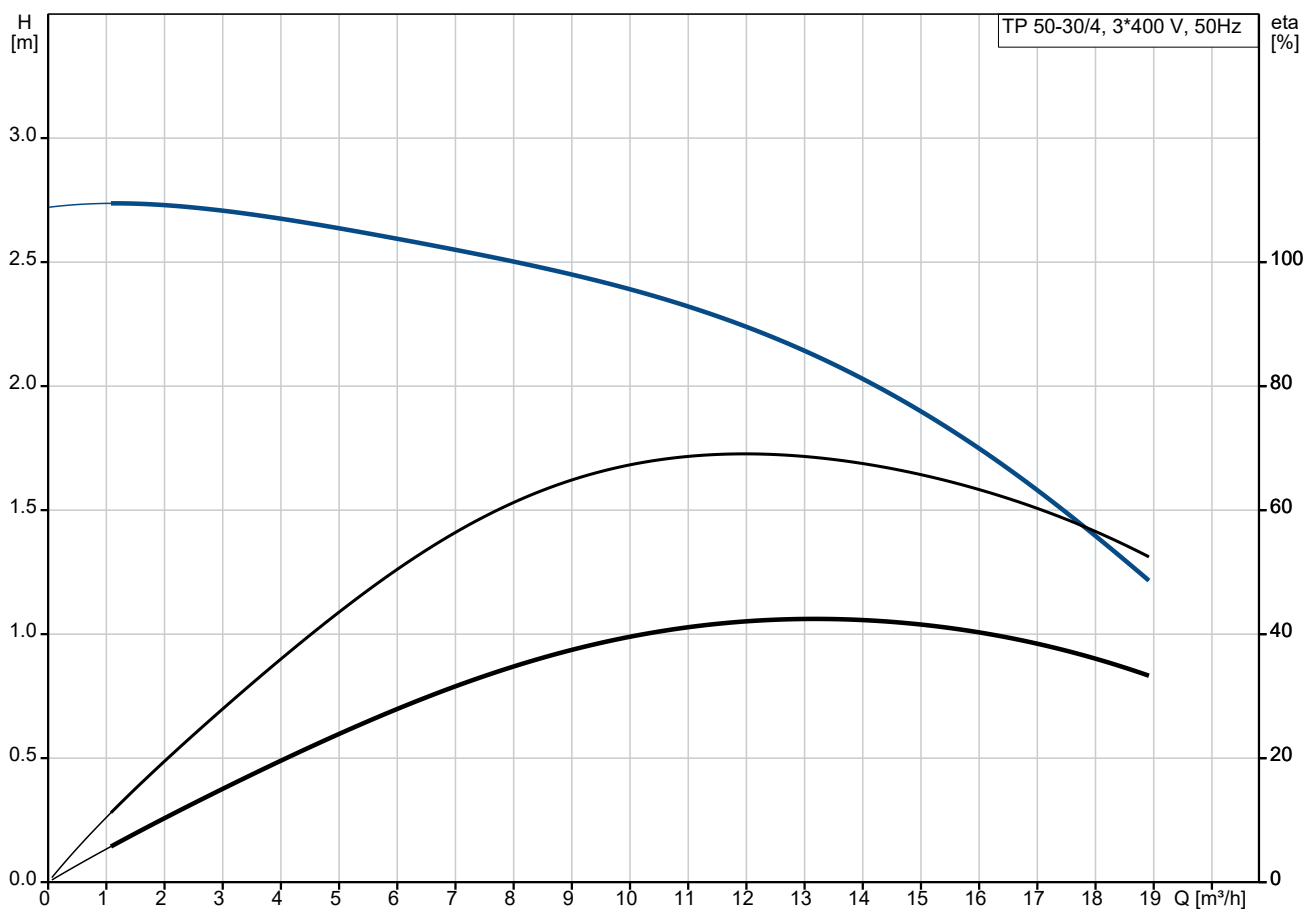

Čerpaná kapalina = Voda
Teplota kapaliny během provozu = 20 °C
Hustota = 998.2 kg/m³

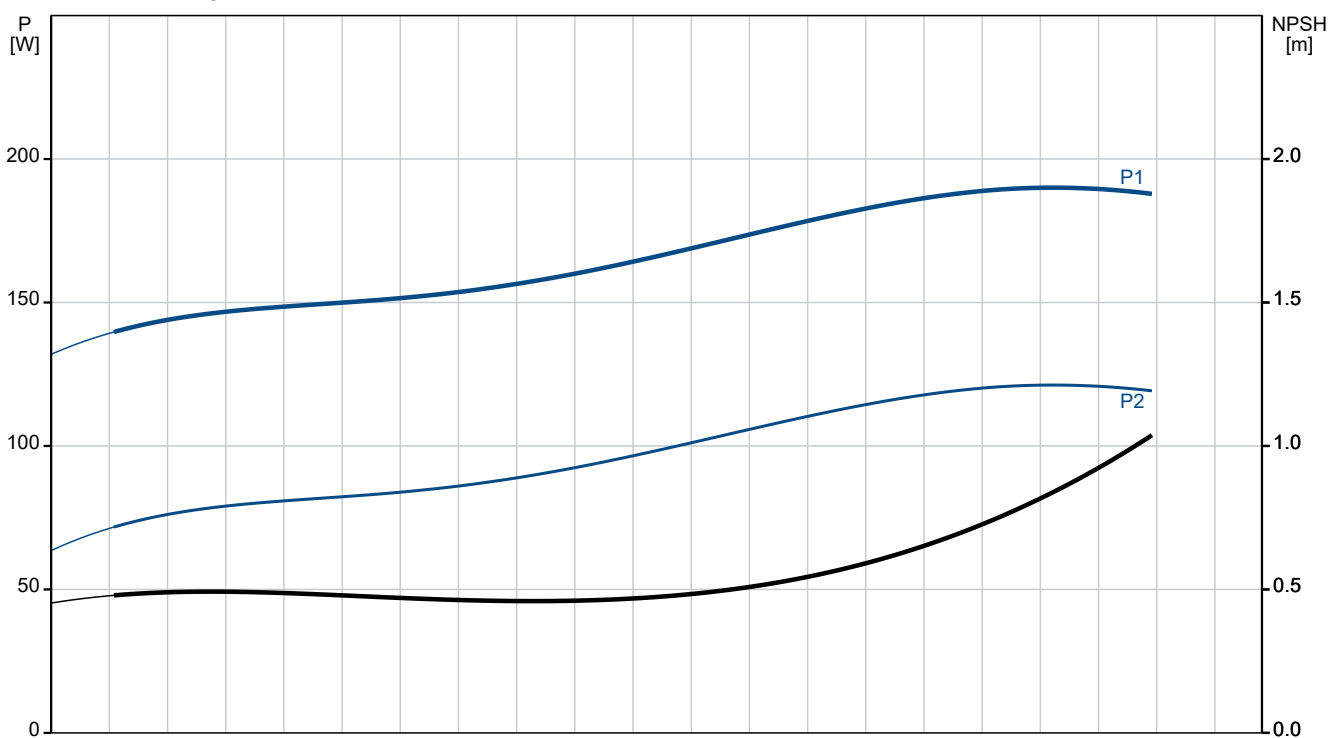

Popis	Hodnota
Všeobecná informace:	
Název výrobku:	TP 50-30/4 A-F-A-BQQE-CW3
Objednáací číslo:	Na vyžádání
EAN kód::	Na vyžádání
Cena:	EUR 1287
Technické parametry:	
Otáčky čerpadla, ke kterým se vztahují údaje čerpadla:	1400 ot/min
Jmenovitý průtok:	11.9 m ³ /h
Jmen. dopravní výška:	2.26 m
Max. dopr. výška:	30 dm
Skutečný průměr oběžného kola:	91 mm
Kód mechanické ucpávky:	BQQE
Toleranční pásmo křivky:	ISO9906:2012 3B2
Verze čerpadla:	A
Materiály:	
Těleso čerpadla:	Litina
Těleso čerpadla:	EN-GJL-250
Těleso čerpadla:	ASTM class 35
Oběžné kolo:	Nerezová ocel
Oběžné kolo:	EN 1.4301
Oběžné kolo:	AISI 304
Kód materiálového provedení:	A
Instalace:	
Rozsah okolní teploty:	-30 .. 40 °C
Maximální provozní tlak:	10 bar
Maximální tlak při dané teplotě:	10 bar / 120 °C
Typ připojení:	DIN
Velikost připojení:	DN 50
PN pro potrubní přípojku:	PN 6/10
Délka port-port:	280 mm
Velikost přírubby motoru:	FT85
Kód připojení:	F
Kapalina:	
Čerpaná kapalina:	Voda
Rozsah teploty kapaliny:	-25 .. 120 °C
Vybraná teplota kapaliny:	20 °C
Hustota:	998.2 kg/m ³
Elektrické údaje:	
Typ motoru:	71A
Jmenovitý výkon - P2:	0.25 kW
Frekvence el. sítě:	50 Hz
Jmenovité napětí:	3 x 220-240D/380-415Y V
Jmenovitý el. proud:	1,30-1,42/0,75-0,82 A
Rozběhový elektrický proud:	410 %
Cos phi - účinník:	0.73-0.64
Jmenovitý otáčky:	1410-1430 ot/min
Třída účinnosti IE:	IE2
Účinnost motoru při plném zatížení:	72.4-70.0 %
Účinnost motoru při 3/4 zatížení:	72.6-67.3 %
Účinnost motoru při 1/2 zatížení:	68.3-60.0 %
Počet pólů:	4
Krytí (IEC 34-5):	55 Dust/Jetting
Třída izolace (IEC 85):	F
Zabudovaná motorová ochrana:	Žádný
Výr.č. motoru:	99928151
Řídící jednotky:	

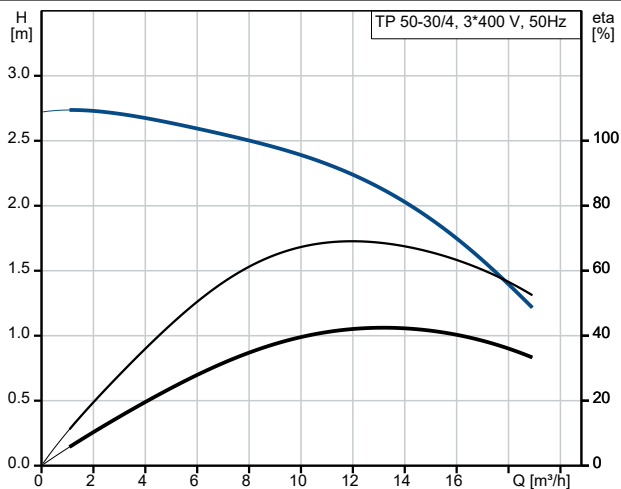

Čerpaná kapalina = Voda
Teplota kapaliny během provozu = 20 °C
Hustota = 998.2 kg/m³

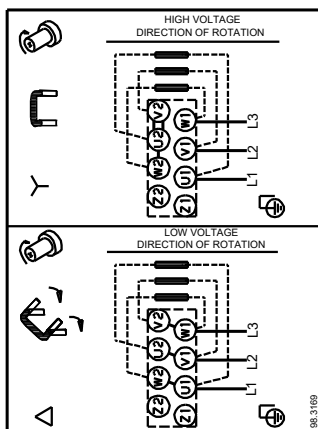
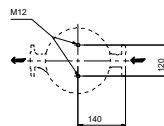
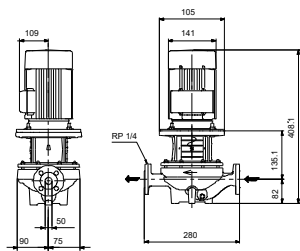
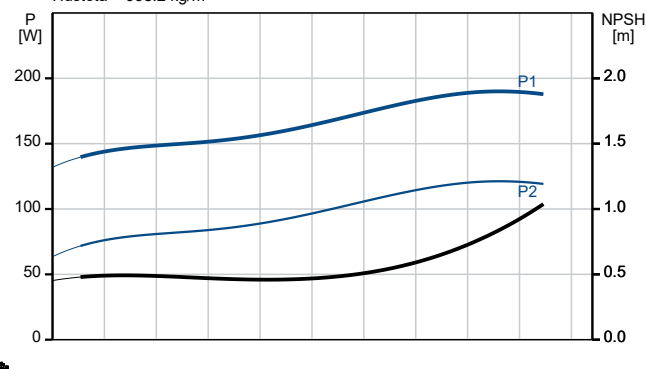



Název společnosti:

Vypracováno:

Telefon:

Datum:

11.02.2024

Popis	Hodnota
Frekvenční měnič:	NENÍ
Jiné:	
Index minimální účinnosti, MEI ≥:	0.70
Čistá hmotnost:	23.1 kg
Hrubá hmotnost:	26.6 kg
Přepravní objem:	0.08 m ³
Dánské číslo VVS:	381823030
Finské číslo LVI:	4616044
Norské číslo NRF:	9043564
Země původu:	HU
Číslo tarifu:	84137051

Na vyžádání TP 50-30/4 A-F-A-BQQE-CW3 50 Hz

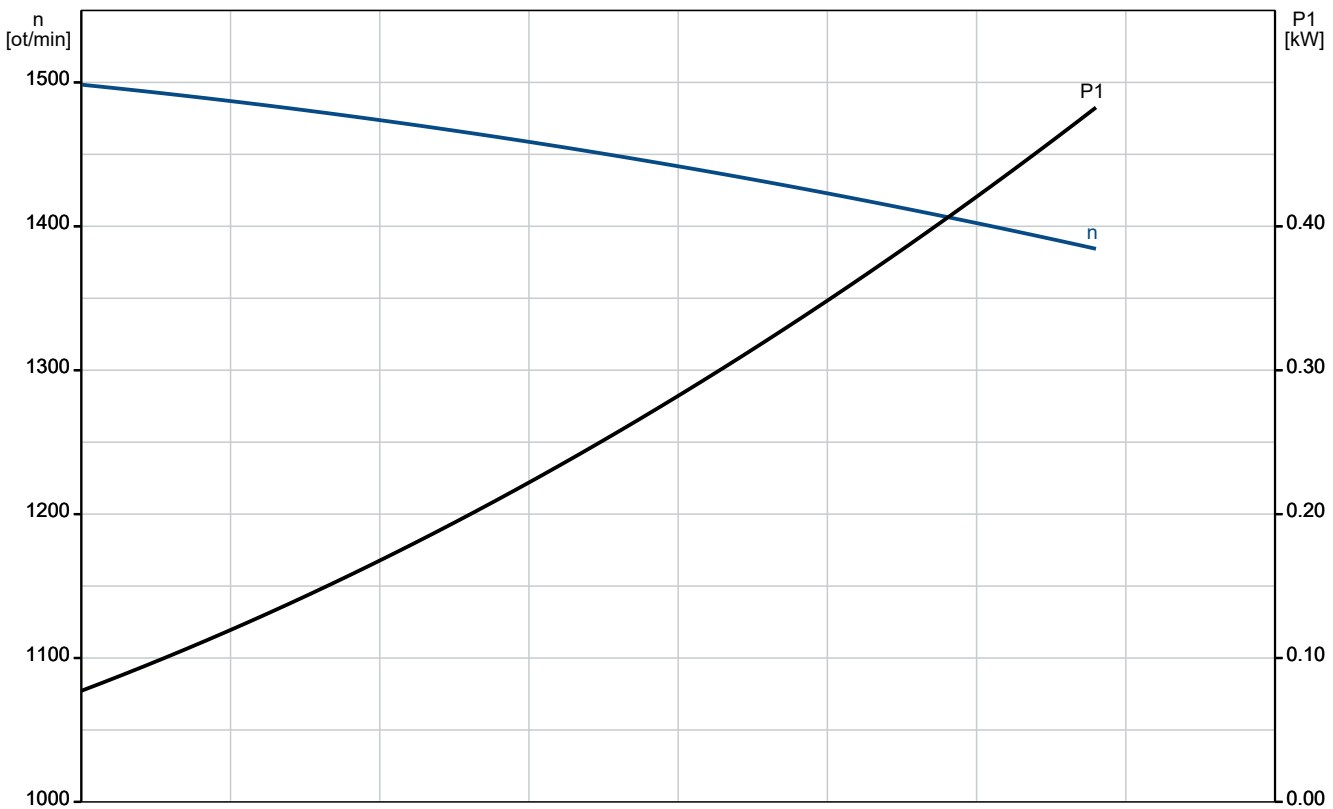
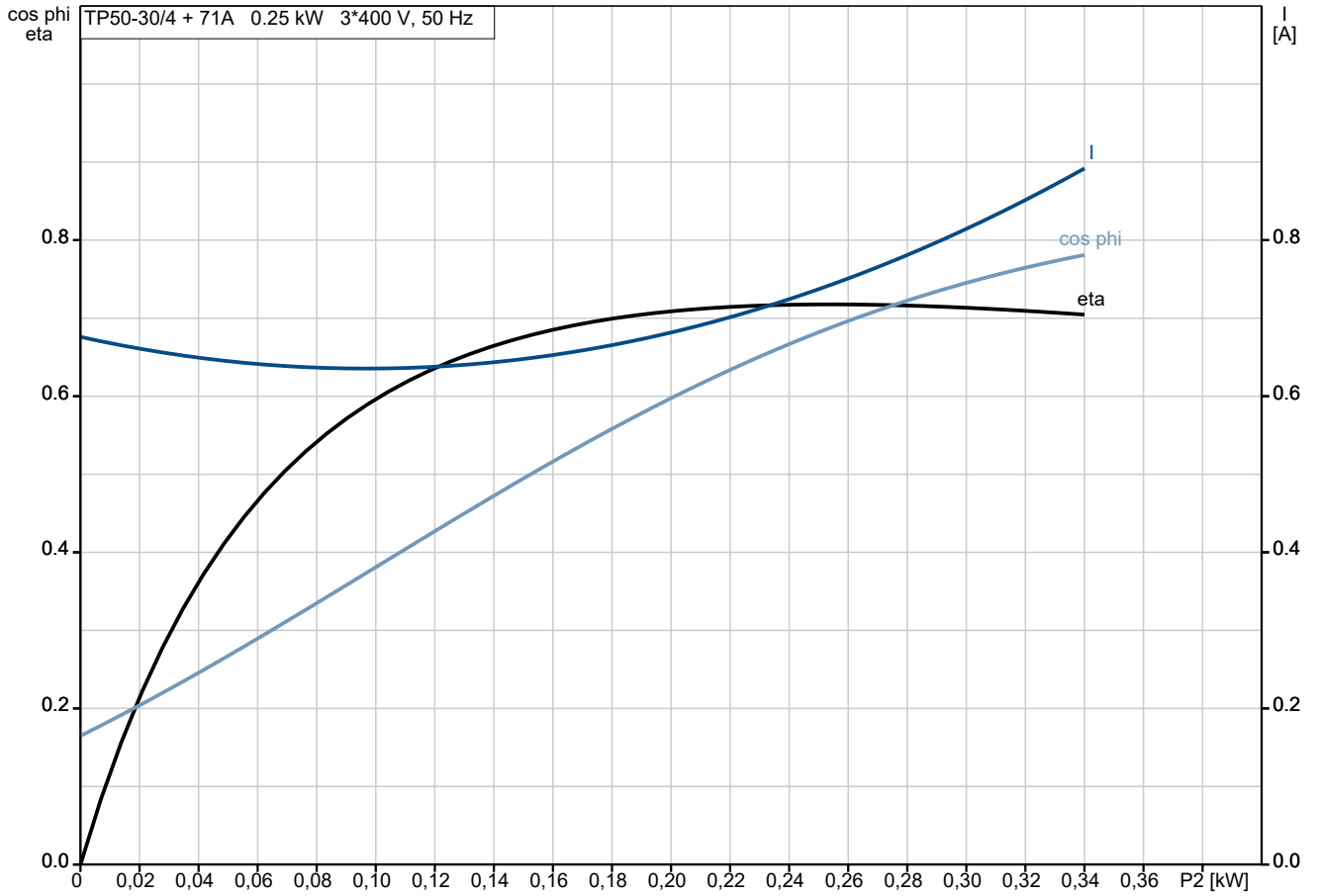

Na vyžádání TP 50-30/4 A-F-A-BQQE-CW3 50 Hz

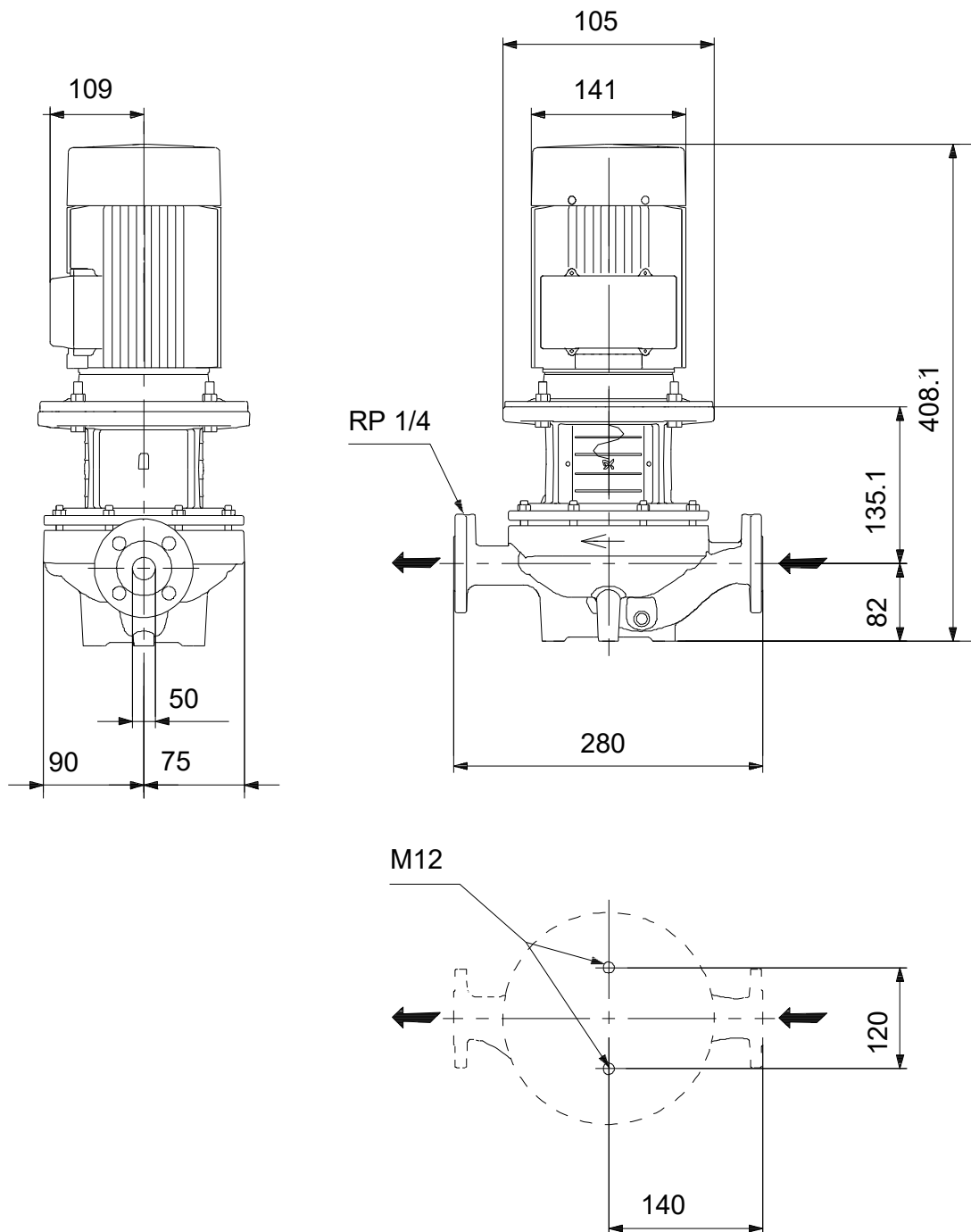

Poznámka! Všechny jednotky musí být v[mm] jestliže není uvedeno jinak.
Poznámka: tento zjednodušený rozměrový náčrtek nezobrazuje všechny detaily.