

Počet | **Popis**

1

UNILIFT APG.40.10.A1

Pozn.: obr. výrobku se může lišit od skuteč. výrobku

Výrobní č.: [92611467](#)

Čerpadlo UNILIFT APG je jednostupňové ponorné čerpadlo určené k čerpání odpadních vod z domácností. Čerpadlo je vybaveno řezacím zařízením, které dokáže pevné částice rozmělnit na malé kousky, takže je snazší odpadní a černou vodu z domácností přečerpávat do kanalizace.

Čerpadlo UNILIFT APG je vhodné pro použití v rodinných domech či nízkopodlažních obytných domech. Lze jej nainstalovat ven do čerpací jímky nebo může být součástí přečerpávacích stanic „UNOLIFT/ DUOLIFT“, které se umísťují v budově do suterénu pod úroveň kanalizace.

Čerpadlo je k dispozici pro dva typy instalace:

- ponořená instalace na systémech s automatickou spojkou.
- ponořená instalace, volně stojící.

Čerpadlo je vyrobeno z materiálů odolných proti opotřebení, jako je litina a nerezová ocel. Tyto materiály zajišťují spolehlivý provoz. Povrch čerpadla je hladký, aby se na něm neusazovaly nečistoty a příměsi. Čtyři šrouby odolné proti korozi upevňují motor k tělesu čerpadla a umožňují snadný servis čerpadla.

Čerpadlo je k dispozici s plovákovým spínačem nebo bez.

92611467 UNILIFT APG.40.10.A1 50 Hz

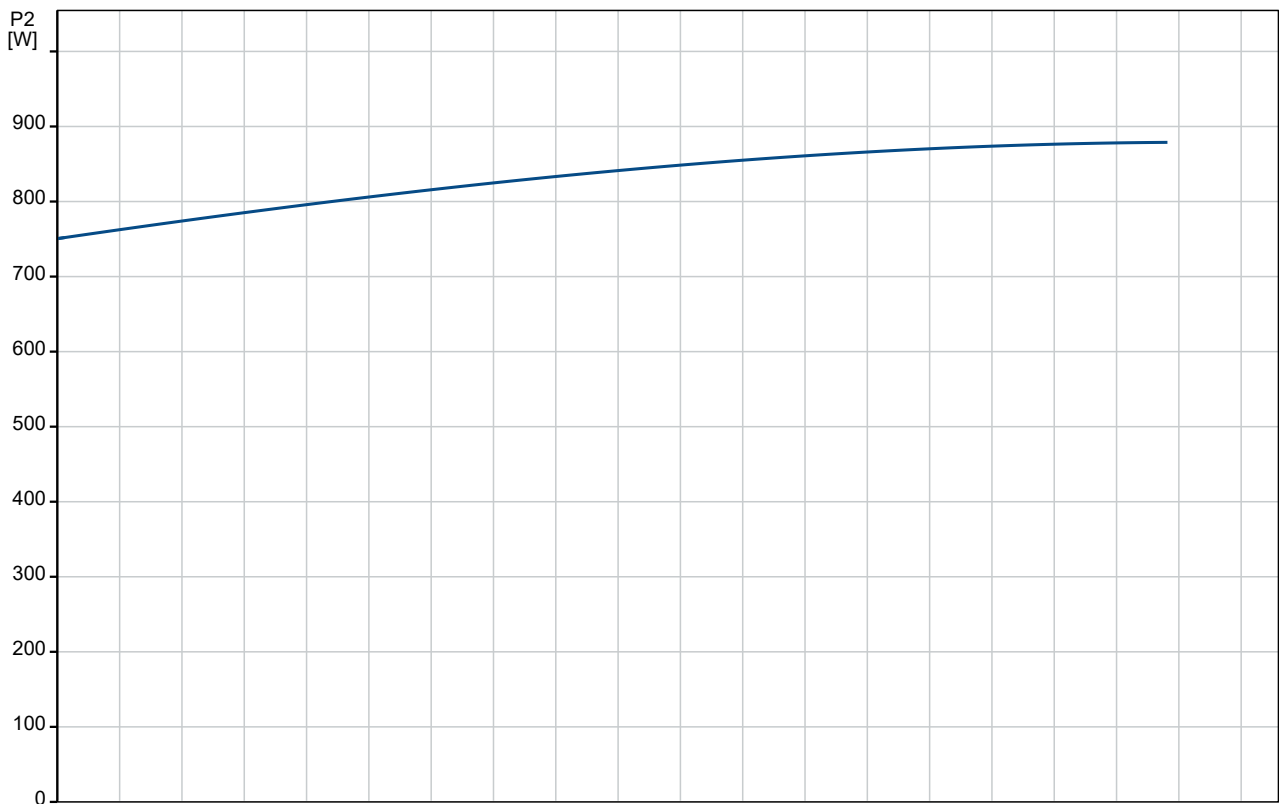
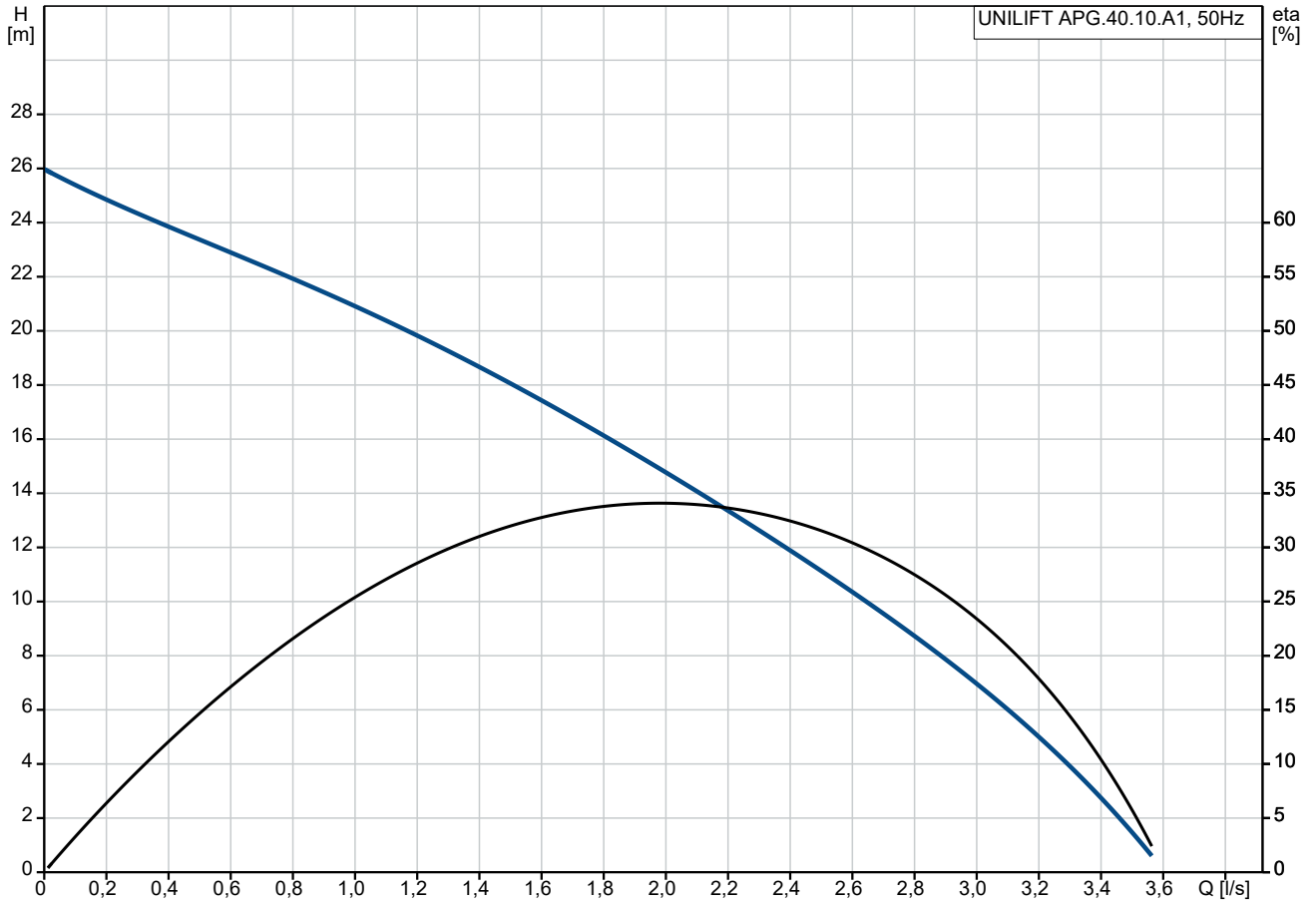

Popis	Hodnota
Všeobecná informace:	
Název výrobku:	UNILIFT APG.40.10.A1
Objednávací číslo:	92611467
EAN kód::	5715117047880
Technické parametry:	
Jmenovitý průtok:	2 l/s
Jmen. dopravní výška:	15 m
Typ oběžného kola:	Mělnící systém
Max. částice:	40 mm
Schválení:	CE,EAC,LGA,UKCA,
Model:	A
Materiály:	
Těleso čerpadla:	Litina
Těleso čerpadla:	EN 1561 EN-GJL-200
Oběžné kolo:	Kompozit
Oběžné kolo:	PPE-PS-GF30
Motor house:	Stainless steel
Motor house:	EN 1.4301
Motor house:	AISI 304
Instalace:	
Rozsah okolní teploty:	0 .. 40 °C
Typ připojení výtlačného hrdla:	DIN / Rp
Potrubní přípojka - výstup:	DN 32/40
PN pro potrubní přípojku:	PN 10
Maximální hloubka instalace:	7 m
Auto coupling:	96076063
Kapalina:	
Rozsah teploty kapaliny:	0 .. 70 °C
Hustota:	998.2 kg/m ³
Elektrické údaje:	
Napájecí vstup P1:	1.3 kW
Jmenovitý výkon - P2:	1 kW
Frekvence el. sítě:	50 Hz
Jmenovité napětí:	1 x 230 V
Jmenovitý proud:	5.8 A
Jmenovitá rychlost:	2850 ot/min
Krytí (IEC 34-5):	IP68
Třída izolace (IEC 85):	F
Délka napájecího kabelu:	10 m
Zástrčka:	Zástrčka SCHUKO
Řídící jednotky:	
Plovákový spínač (Ano/Ne):	Y
Typ konektoru:	Type E/F (CEE7/7)
Jiné:	
Čistá hmotnost:	23.2 kg
Hrubá hmotnost:	24.8 kg
Přepravní objem:	0.037 m ³
Prodejní region:	Europe
Dánské číslo VVS:	391331311
Švédské číslo RSK:	5885555
Finské číslo LVI:	4836182
Norské číslo NRF:	9045602
Země původu:	HU
Číslo tarifu:	84137021
Environmental approvals:	WEEE

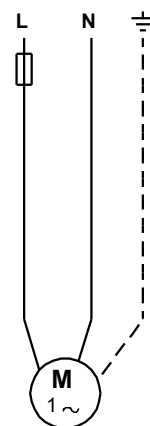
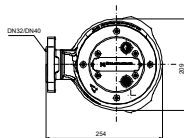
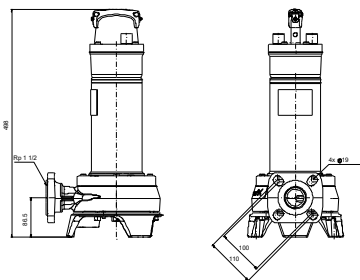
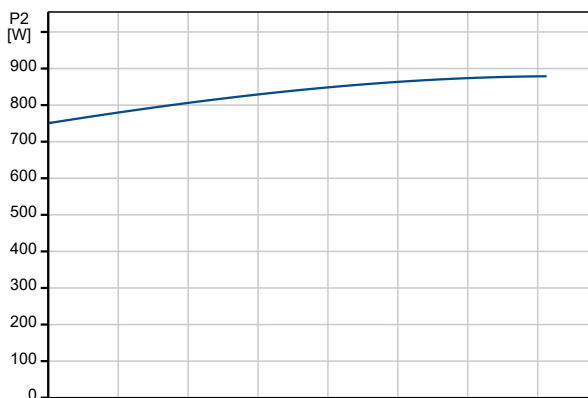
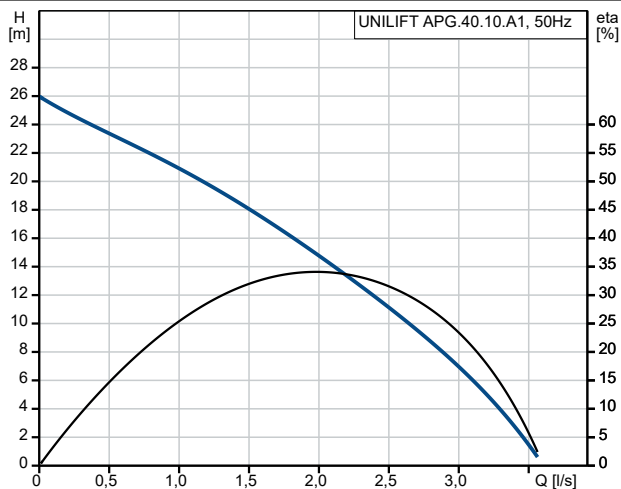

92611467 UNILIFT APG.40.10.A1 50 Hz

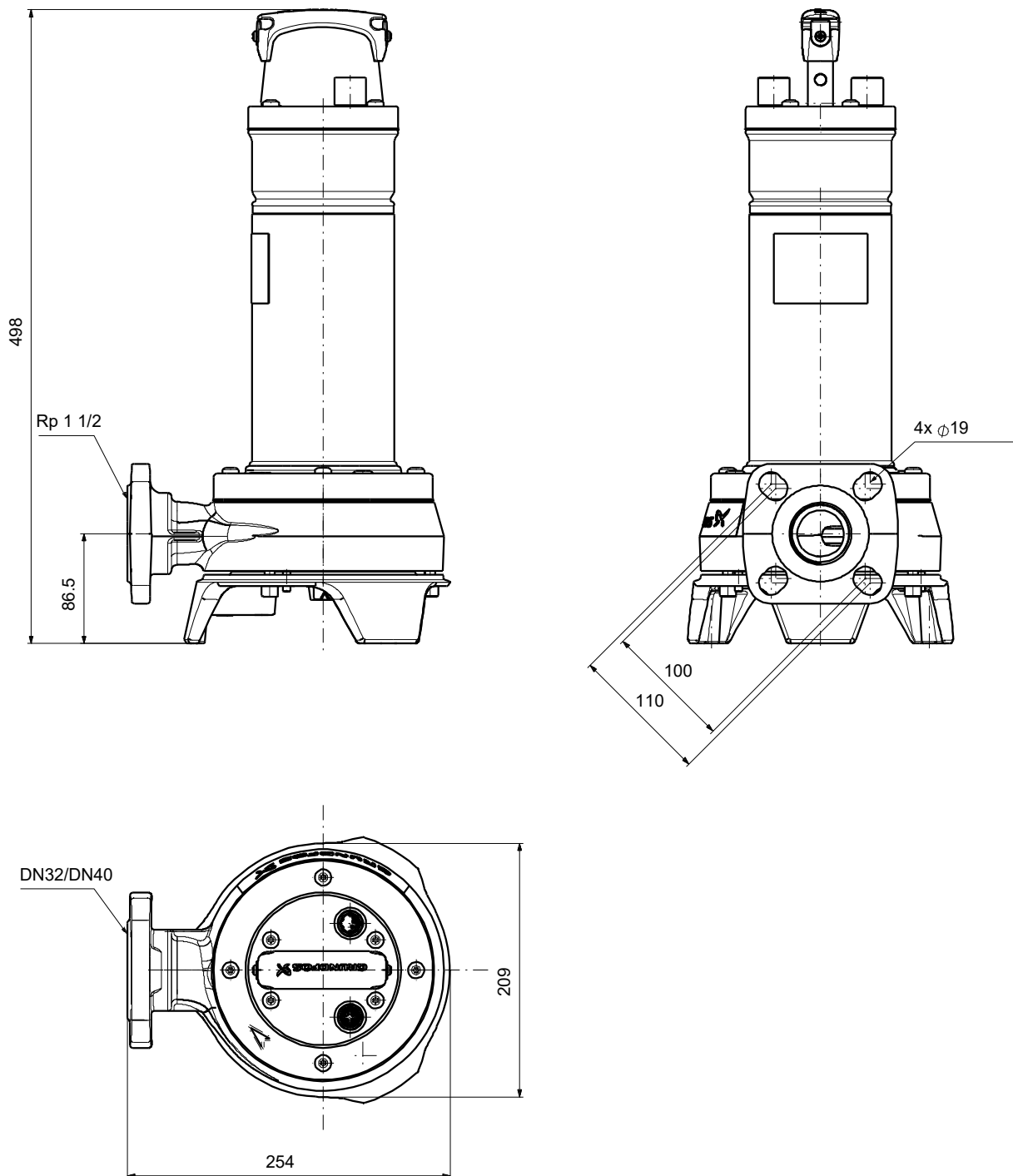

Poznámka! Všechny jednotky musí být v[mm] jestliže není uvedeno jinak.
Poznámka: tento zjednodušený rozměrový náčrtek nezobrazuje všechny detaily.

92611467 UNILIFT APG.40.10.A1 50 Hz

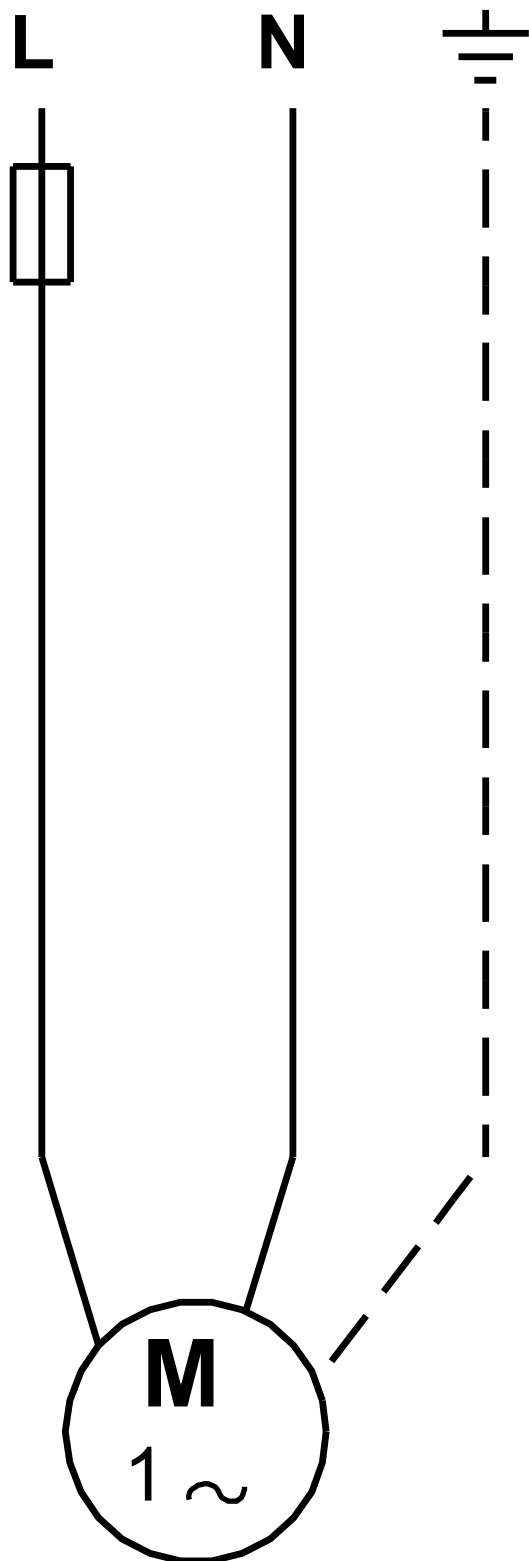

Upozornění! Všechny jednotky jsou v [mm], pokud není uvedeno jinak!